

Proyektor Dell 1550/1650

Panduan Pengguna



Catatan, Perhatian, dan Peringatan



CATATAN: CATATAN menunjukkan informasi penting yang membantu Anda menggunakan proyektor dengan lebih baik.



PERHATIAN: PERHATIAN menunjukkan kemungkinan kerusakan pada perangkat keras atau kehilangan data jika petunjuk tidak diikuti.



PERINGATAN: PERINGATAN menunjukkan kemungkinan kerusakan properti, cedera badan, atau kematian.

Informasi dalam dokumen ini dapat berubah tanpa pemberitahuan sebelumnya.
© 2016 Dell Inc. Semua hak dilindungi undang-undang.

Dilarang keras memperbanyak materi ini dengan cara apapun tanpa izin tertulis dari Dell Inc.

Merek dagang yang digunakan dalam teks ini: Dell dan logo DELL adalah merek dagang dari Dell Inc.; DLP dan logo DLP adalah merek dagang dari TEXAS INSTRUMENTS INCORPORATED; Microsoft dan Windows adalah merek dagang atau merek dagang terdaftar dari Microsoft Corporation di Amerika Serikat dan/atau negara lainnya.

Merek dagang dan nama dagang lainnya yang mungkin digunakan dalam dokumen ini mengacu pada entitas yang mengklaim merek dan nama maupun produk mereka. Dell Inc. melepaskan tanggung jawab hukum atas kepentingan eksklusif pada merek dagang dan nama dagang selain yang dimiliki sendiri.

Model: Proyektor Dell 1550/1650

Juni 2016 Rev. A00

Daftar Isi

1	Tentang Proyektor Dell	4
	Isi Kemasan Proyektor	4
	Tampilan Atas dan Bawah Proyektor	5
	Sambungan Proyektor	6
	Menggunakan Remote Control	8
2	Menyesuaikan Gambar Proyektor	12
	Menyesuaikan Zoom Proyeksi	12
	Mengatur Fokus Proyektor	13
	Mengatur Ukuran Gambar.	14
3	Mengatasi masalah.	19
	Tips Mengatasi Masalah.	19
	Sinyal Pemandu.	23
4	Pemeliharaan	24
	Mengganti Lampu	24
	Mengganti Baterai Remote Control.	26
5	Spesifikasi	27
6	Informasi Tambahan	31
7	Menghubungi Dell	32

1

Tentang Proyektor Dell

Proyektor Anda dilengkapi semua item yang ditampilkan di bawah ini. Pastikan Anda memiliki semua item tersebut; jika tidak, hubungi Dell.

Isi Kemasan Proyektor

Isi Kemasan

Kabel daya

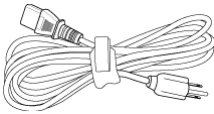

Kabel VGA (VGA ke VGA)

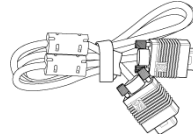

Remote control



Baterai AAA (2)



CD, Panduan Pengguna dan Dokumentasi



Tampilan Atas dan Bawah Proyektor

Tampilan Atas

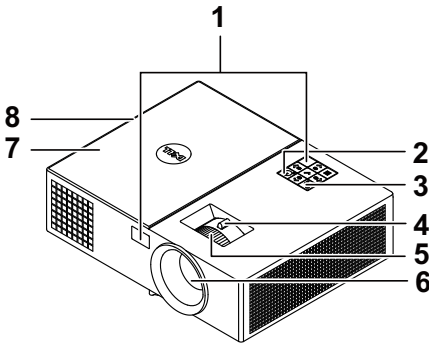

Tampilan Bawah

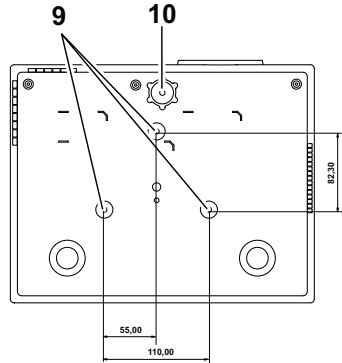

- | | |
|----|------------------------------------|
| 1 | Unit penerima inframerah |
| 2 | Tombol daya |
| 3 | Indikator status |
| 4 | Tab zoom |
| 5 | Gelang fokus |
| 6 | Lensa |
| 7 | Penutup lampu |
| 8 | Speaker 10W |
| 9 | Lubang pemasangan untuk di dinding |
| 10 | Roda penyesuai kemiringan |



CATATAN: Lubang sekrup untuk pemasangan di plafon dengan kedalaman M3 x 6,5 mm. Daya putar yang disarankan <15 kgf-cm.

Sambungan Proyektor

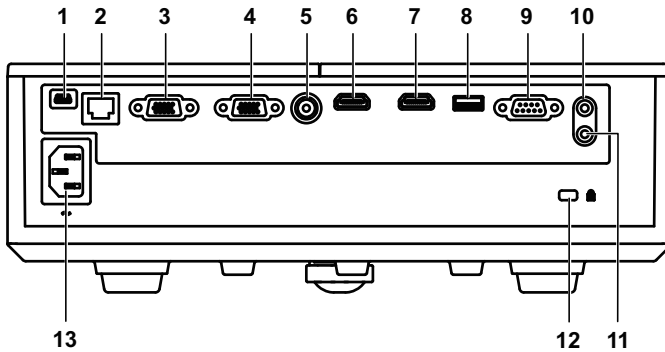

1 Soket Mini USB (tipe B mini) untuk upgrade firmware	8 Soket keluar DC +5V/1,8A
2 Soket RJ-45	9 Soket RS232
3 Soket input VGA	10 Soket input audio
4 Soket output VGA (monitor loop through)	11 Soket output audio
5 Soket Video Komposit	12 Slot kabel keamanan
6 Soket HDMI-1	13 Soket kabel daya
7 Soket HDMI-2	

PERHATIAN: Sebelum Anda memulai prosedur pada bagian ini, ikuti Petunjuk Keselamatan yang dijelaskan pada halaman 7.

PERHATIAN: Petunjuk Keselamatan

- 1 Jangan gunakan proyektor di dekat peralatan yang menghasilkan panas berlebihan.
- 2 Jangan gunakan proyektor di tempat yang berdebu. Debu dapat mengakibatkan sistem gagal berfungsi dan proyektor akan mati secara otomatis.
- 3 Pastikan proyektor dipasang di tempat yang memiliki cukup ventilasi.
- 4 Jangan halangi slot dan celah ventilasi pada proyektor.
- 5 Pastikan proyektor beroperasi dalam kisaran suhu lingkungan (5 °C hingga 40 °C).
- 6 Jangan coba menyentuh aliran keluar ventilasi karena mungkin sangat panas setelah proyektor dihidupkan atau baru saja dimatikan.
- 7 Jangan lihat ke arah lensa sewaktu proyektor hidup karena dapat mengakibatkan kerusakan pada mata.
- 8 Jangan letakkan benda apapun di dekat maupun di depan proyektor jangan tutup lensa sewaktu proyektor hidup karena panas dapat mengakibatkan objek meleleh atau terbakar.
- 9 Jangan gunakan alkohol untuk menyeka lensa.
- 10 Jangan tatap sinar, RG2.







- 11 Selayaknya sumber cahaya lainnya, jangan tatap langsung sinar, RG2 IEC 62471-5:2015.

CATATAN:

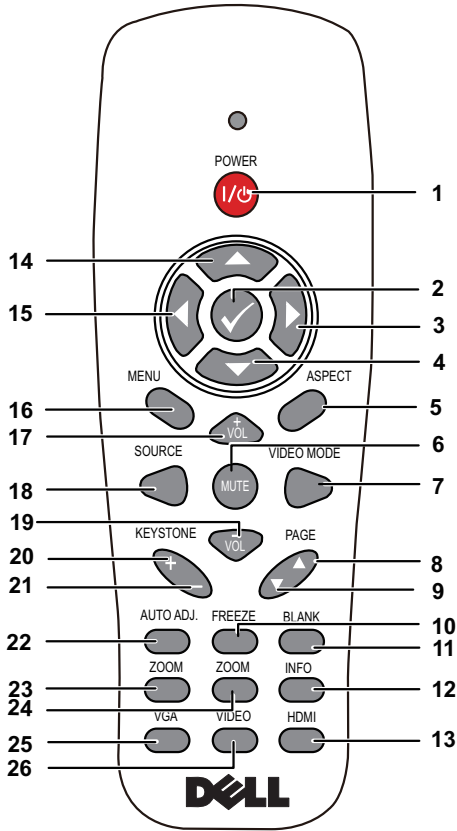

- Jangan coba memasang sendiri proyektor di langit-langit. Pemasangan di dinding harus dilakukan oleh teknisi berpengalaman.
- Perangkat Pemasangan Proyektor ke Langit-Langit yang Disarankan (P/N: C3505). Untuk informasi lebih lanjut, kunjungi situs Web Dell Support di dell.com/support.
- Untuk informasi lebih lanjut, lihat Informasi Keselamatan yang diberikan bersama proyektor ini.
- Proyektor 1550/1650 hanya dapat digunakan di dalam ruangan.

Menggunakan Remote Control



1	Daya 	Menghidupkan atau mematikan proyektor.
2	Masukkan 	Tekan untuk mengkonfirmasi pilihan.
3	Kanan 	Tekan untuk menavigasi pada item Menu OSD (Tampilan di Layar).
4	Bawah 	Tekan untuk menavigasi pada item Menu OSD (Tampilan di Layar).
5	Rasio Aspek	Tekan untuk mengubah rasio aspek gambar yang ditampilkan.

6	Diam 	Tekan untuk menonaktifkan atau mengaktifkan suara speaker proyektor.
7	Mode Video	<p>Proyektor dilengkapi konfigurasi standar yang dioptimalkan untuk menampilkan data (slide presentasi) atau video (film, permainan, dsb.).</p> <p>Tekan tombol Mode Video untuk beralih di antara Mode Presentasi, Mode Cerah, Mode Film, sRGB, atau Mode Kustom.</p> <p>Menekan tombol Mode Video sekali akan menampilkan mode tampilan aktif. Menekan kembali tombol Mode Video akan beralih di antara mode.</p>
8	Gulir Halaman ke Atas 	<p>Tekan untuk beralih ke halaman sebelumnya.</p> <p> CATATAN: Kabel Mini USB harus tersambung jika Anda ingin menggunakan fitur Gulir Halaman ke Atas.</p>
9	Gulir Halaman ke Bawah 	<p>Tekan untuk beralih ke halaman berikutnya.</p> <p> CATATAN: Kabel Mini USB harus tersambung jika Anda ingin menggunakan fitur Gulir Halaman ke Bawah.</p>
10	Beku	Tekan untuk menghentikan sebentar gambar layar, lalu tekan kembali "Beku" untuk membatalkan pembekuan gambar.
11	Layar kosong	Tekan untuk menyembunyikan/menampilkan gambar.
12	Informasi	Tekan untuk mendapatkan informasi resolusi asli proyektor.
13	HDMI	Tekan untuk memilih sumber HDMI.
14	Atas 	Tekan untuk menavigasi pada item Menu OSD (Tampilan di Layar).
15	Kiri 	Tekan untuk menavigasi pada item Menu OSD (Tampilan di Layar).
16	Menu	Tekan untuk mengaktifkan OSD.

17	Volume atas 	Tekan untuk memperbesar volume suara.
18	Sumber	Tekan untuk beralih antara sumber RGB Analog, Komposit, Komponen (YPbPr melalui VGA), HDMI 1 dan HDMI 2.
19	Volume bawah 	Tekan untuk memperkecil volume suara.
20	Pengaturan Keystone +	Tekan untuk mengatur distorsi gambar akibat memiringkan proyektor (+/-40 derajat).
21	Pengaturan Keystone -	Tekan untuk mengatur distorsi gambar akibat memiringkan proyektor (+/-40 derajat).
22	Pengaturan Otomatis	Tekan untuk mensinkronisasi proyektor dengan sumber input. Pengaturan otomatis tidak akan beroperasi jika OSD ditampilkan.
23	Zoom +	Tekan untuk memperbesar tampilan gambar.
24	Zoom -	Tekan untuk memperkecil tampilan gambar.
25	VGA	Tekan untuk memilih sumber VGA.
26	Video	Tekan untuk memilih sumber Video Komposit.

Jangkauan Pengoperasian Remote Control

Jangkauan pengoperasian	
Sudut	$\pm 30^\circ$
Jarak	7m/22,97 kaki

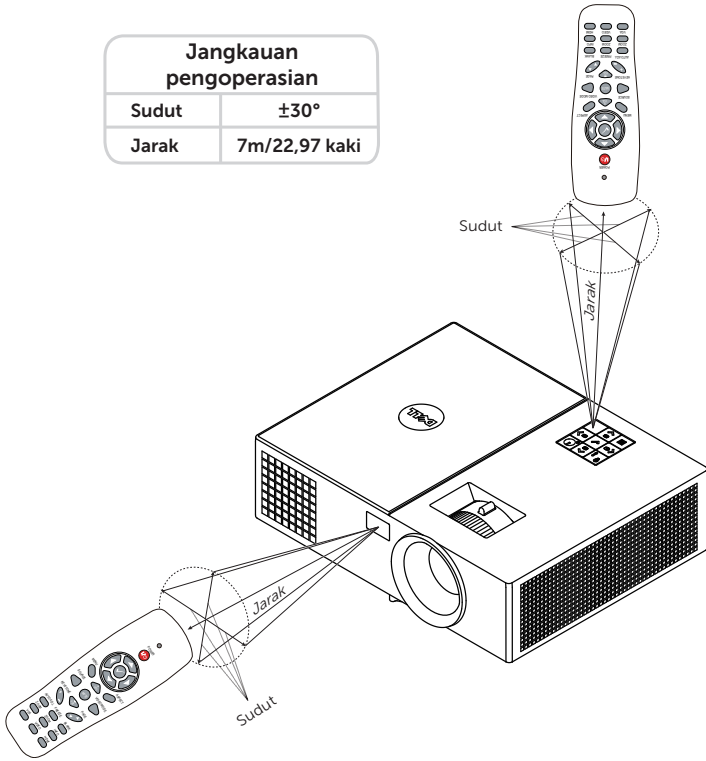

CATATAN: Jangkauan pengoperasian yang sebenarnya dapat sedikit berbeda dari diagram. Daya baterai yang lemah juga akan membuat remote control tidak dapat mengoperasikan proyektor dengan benar.

2

Menyesuaikan Gambar Proyektor

Menyesuaikan Zoom Proyeksi

Menambah Ketinggian Proyektor

1 Tambah ketinggian proyektor ke sudut tampilan yang dikehendaki, lalu gunakan roda penyesuai kemiringan depan untuk menyempurnakan sudut tampilan.

Mengurangi Ketinggian Proyektor

1 Kurangi ketinggian proyektor, lalu gunakan roda penyesuai kemiringan depan untuk menyempurnakan sudut tampilan.

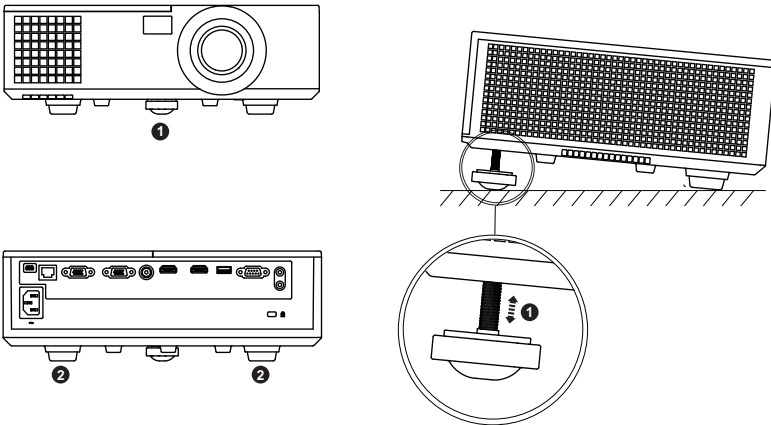

- 1 Roda penyesuai kemiringan depan (Sudut kemiringan: 0 hingga 5 derajat)
- 2 Kaki karet permanen

Mengatur Fokus Proyektor

1 Putar gelang fokus hingga gambar terlihat jelas. Proyektor akan memfokuskan pada jarak antara 3,94 kaki hingga 32,81 kaki (1,2 m hingga 10 m).

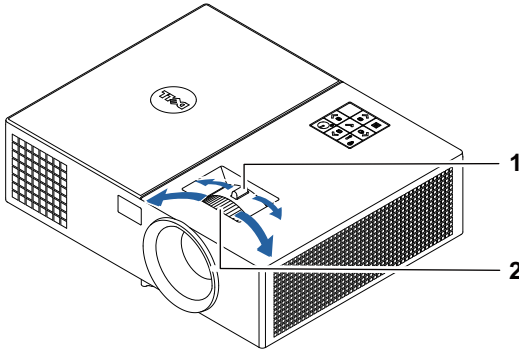

1 Tab zoom

2 Gelang fokus

Mengatur Ukuran Gambar

1550

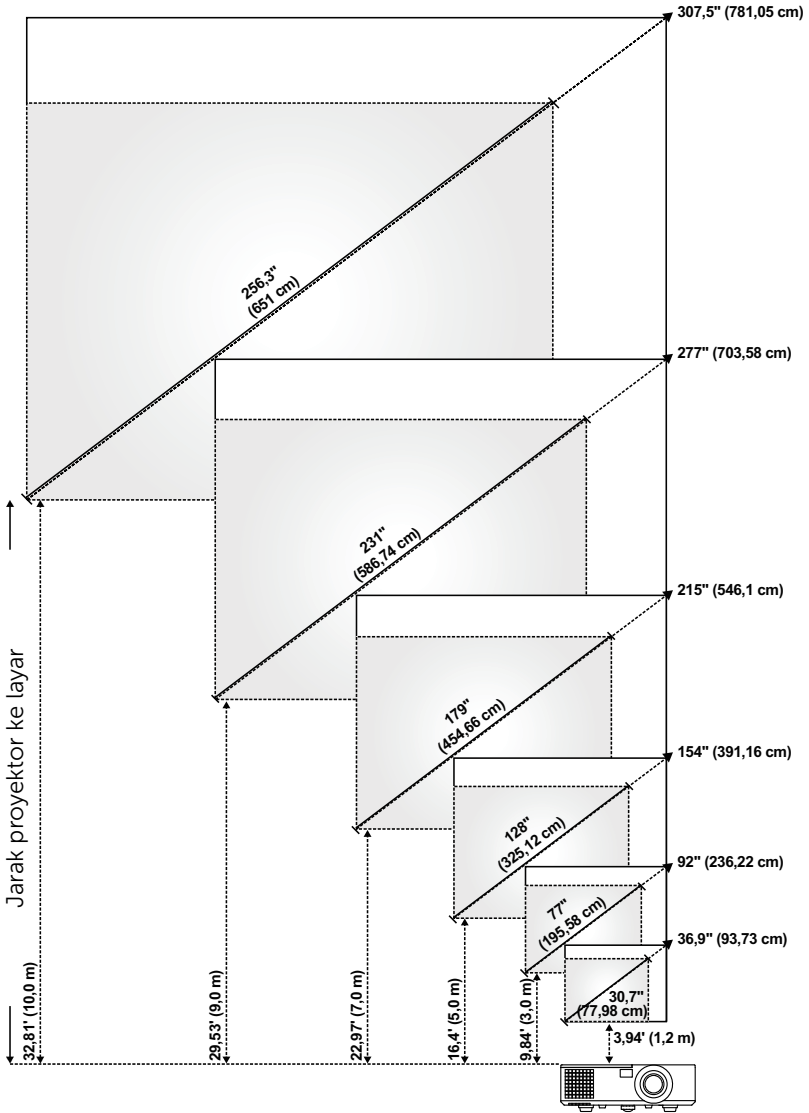

1650

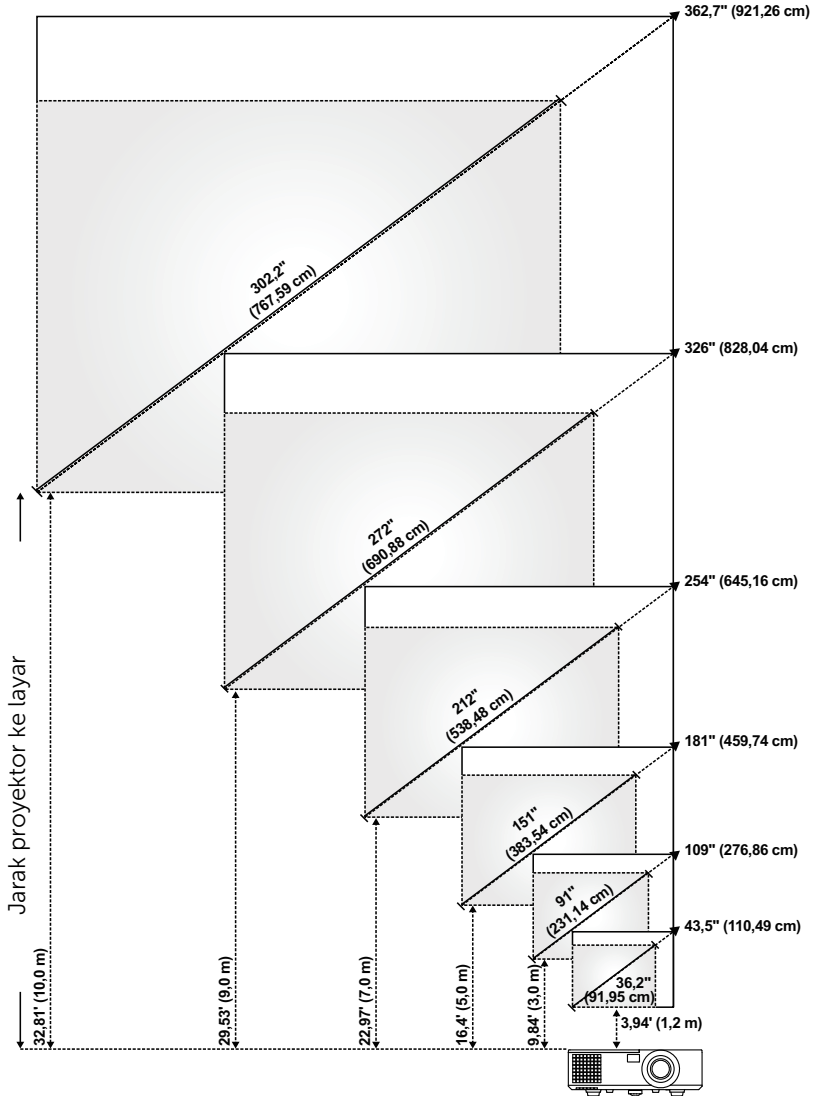

Mengatur Bentuk Gambar

1550

Jarak Proyeksi (m) [A]	Zoom Minimal				
	Ukuran gambar			Dasar proyektor ke bagian atas gambar (cm) [C]	Dasar proyektor ke bagian bawah gambar (cm) [D]
	Diagonal (inci/cm) [B]	Lebar (cm) [W]	Tinggi (cm) [H]		
1,2	30,7"/77,98 cm	63	47	54	7
3	77"/195,58 cm	156	117	135	18
5	128"/325,12 cm	260	195	225	30
7	179"/454,66 cm	365	273	314	41
9	231"/586,74 cm	469	352	404	52
10	256,3"/651 cm	521	391	449	58

Jarak Proyeksi (m) [A]	Zoom Maksimal				
	Ukuran gambar			Dasar proyektor ke bagian atas gambar (cm) [C]	Dasar proyektor ke bagian bawah gambar (cm) [D]
	Diagonal (inci/cm) [B]	Lebar (cm) [W]	Tinggi (cm) [H]		
1,2	36,9"/93,73 cm	75	56	65	9
3	92"/236,22 cm	188	141	162	21
5	154"/391,16 cm	313	234	270	36
7	215"/546,1 cm	438	328	377	49
9	277"/703,58 cm	563	422	485	63
10	307,5"/781,05 cm	625	469	539	70

* Tabel ini hanya sebagai referensi pengguna.

* Rasio Offset: 115±5%

1650

Zoom Minimal					
Jarak Proyeksi (m) [A]	Ukuran gambar			Dasar proyektor ke bagian atas gambar (cm) [C]	Dasar proyektor ke bagian bawah gambar (cm) [D]
	Diagonal (inci/cm) [B]	Lebar (cm) [W]	Tinggi (cm) [H]		
1,2	36,2"/91,95 cm	78	49	55	6
3	91"/231,14 cm	195	122	137	15
5	151"/383,54 cm	326	203	229	26
7	212"/538,48 cm	456	285	320	35
9	272"/690,88 cm	586	366	412	46
10	302,2"/767,59 cm	651	407	457	50

Zoom Maksimal					
Jarak Proyeksi (m) [A]	Ukuran gambar			Dasar proyektor ke bagian atas gambar (cm) [C]	Dasar proyektor ke bagian bawah gambar (cm) [D]
	Diagonal (inci/cm) [B]	Lebar (cm) [W]	Tinggi (cm) [H]		
1,2	43,5"/110,49 cm	94	59	66	7
3	109"/276,86 cm	234	146	165	19
5	181"/459,74 cm	391	244	274	30
7	254"/645,16 cm	547	342	384	42
9	326"/828,04 cm	703	439	494	55
10	362,7"/921,26 cm	781	488	549	61

* Tabel ini hanya sebagai referensi pengguna.

* Rasio Offset: 112,4±5%

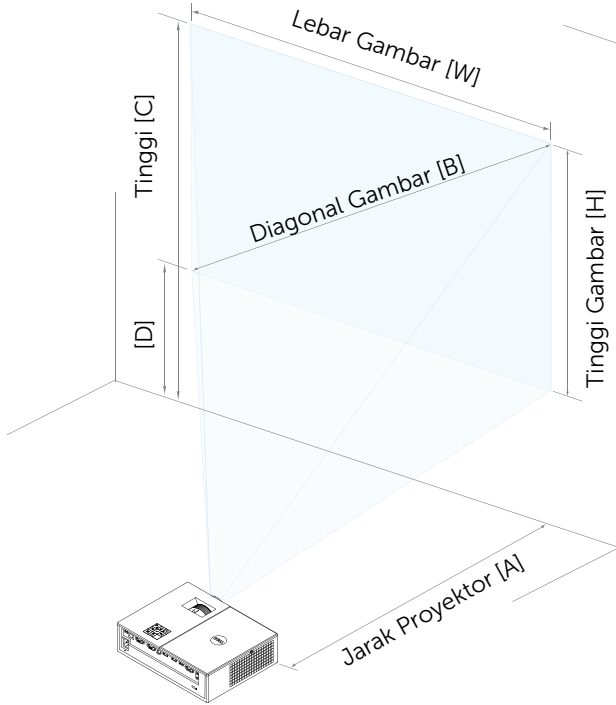

3

Mengatasi masalah

Tips Mengatasi Masalah

Jika Anda mengalami masalah dengan proyektor, lihat tips mengatasi masalah berikut ini. Jika masalah berlanjut, hubungi Dell.



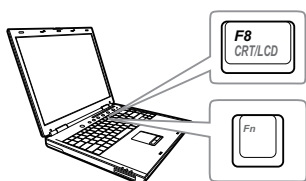

Masalah

Tidak ada gambar yang ditampilkan di layar



Kemungkinan Solusi

- Pastikan Anda telah memilih sumber input yang benar pada menu SUMBER INPUT.
 - Pastikan port grafis eksternal telah diaktifkan. Jika Anda menggunakan laptop Dell, tekan **Fn** **F8** (Fn+F8). Untuk komputer lainnya, lihat dokumen yang sesuai. Jika gambar tidak ditampilkan dengan benar, upgrade driver video komputer Anda. Untuk komputer Dell, kunjungi www.dell.com/support.
 - Pastikan semua kabel telah tersambung dengan benar. Lihat "Menyesuaikan Gambar Proyektor" pada halaman 12.
 - Pastikan pin konektor tidak tertekuk atau rusak.
 - Pastikan lampu telah terpasang dengan benar (lihat "Mengganti Lampu" pada halaman 24).
 - Gunakan Pola Uji di menu Pengaturan Proyektor dalam Pengaturan Lanjutan. Pastikan warna pola pengujian sudah benar.
-

Masalah (lanjutan)	Kemungkinan Solusi (lanjutan)
Gambar yang ditampilkan terpotong, berputar, atau tidak ditampilkan dengan benar	<ol style="list-style-type: none"> 1 Tekan tombol Pengaturan Otomatis pada remote control. 2 Jika menggunakan laptop Dell, atur resolusi komputer ke WXGA (1280 x 800) atau XGA (1024 x 768): <ol style="list-style-type: none"> a Klik kanan bagian desktop Microsoft® Windows® yang tidak digunakan, klik Properti, lalu pilih tab Pengaturan. b Pastikan pengaturan untuk port monitor eksternal adalah 1280 x 800 atau 1024 x 768 piksel. c Tekan   (Fn+F8).
Layar tidak menampilkan presentasi	<p>Jika Anda mengalami masalah saat mengubah resolusi, atau jika monitor tidak merespons, hiduppkan ulang semua peralatan dan proyektor.</p> <p>Jika Anda tidak menggunakan komputer laptop Dell, lihat dokumentasi yang sesuai. Jika gambar tidak ditampilkan dengan benar, upgrade driver video komputer Anda. Untuk komputer Dell, kunjungi www.dell.com/support.</p>
Gambar tidak stabil atau berkedip	<p>Jika Anda menggunakan komputer portabel, tekan   (Fn+F8).</p>
Gambar memiliki garis vertikal berkedip	<p>Sesuaikan penelusuran dalam OSD Pengaturan Tampilan menu Pengaturan Lanjutan (hanya dalam Mode PC).</p> <p>Sesuaikan frekuensi dalam OSD Pengaturan Tampilan menu Pengaturan Lanjutan (hanya dalam Mode PC).</p>

Masalah (lanjutan)	Kemungkinan Solusi (lanjutan)
Warna gambar salah	<ul style="list-style-type: none"> • Jika layar menerima output sinyal yang salah dari kartu grafis, atur jenis sinyal ke RGB dalam OSD Pengaturan Gambar pada tab Pengaturan Lanjutan. • Gunakan Pola Uji dalam Pengaturan Proyektor pada menu Pengaturan Lanjutan. Pastikan warna pola pengujian sudah benar.
Gambar tidak fokus	<ol style="list-style-type: none"> 1 Sesuaikan gelang fokus pada lensa proyektor. 2 Pastikan layar proyeksi berada dalam jarak yang diharuskan dari proyektor (1,2 m [3,94 kaki] hingga 10 m [32,81 kaki]).
Gambar melebar saat menampilkan DVD 16:9	<p>Proyektor secara otomatis mendeteksi format sinyal input. Rasio aspek gambar yang diproyeksikan akan dipertahankan berdasarkan format sinyal input dengan pengaturan Awal.</p> <p>Jika gambar masih melebar, sesuaikan rasio aspek dalam Pengaturan Tampilan pada menu Pengaturan Lanjutan di OSD.</p>
Gambar terbalik	Pilih Pengaturan Proyektor pada Pengaturan Lanjutan dari OSD, kemudian sesuaikan mode proyektor.
Lampu mati dan mengeluarkan bunyi letupan	Bila masa pakai habis, lampu dapat mati dan mengeluarkan bunyi letupan yang keras. Jika ini terjadi, proyektor tidak akan hidup kembali. Untuk mengganti lampu, lihat "Mengganti Lampu" pada halaman 24.
LAMPU menyala kuning	Jika LAMPU menyala kuning, ganti lampu.

Masalah (lanjutan)	Kemungkinan Solusi (lanjutan)
LAMPU berkedip kuning	<p>Jika LAMPU berkedip kuning, sambungan modul lampu mungkin terganggu. Periksa dan pastikan modul lampu telah terpasang dengan benar.</p> <p>Jika LAMPU dan lampu Daya berkedip kuning, berarti driver lampu tidak berfungsi dan proyektor akan mati secara otomatis.</p> <p>Jika LAMPU serta lampu SUHU berkedip kuning dan lampu Daya menyala biru, berarti lingkaran warna tidak berfungsi dan proyektor akan mati secara otomatis.</p> <p>Untuk menghapus mode proteksi, tekan terus tombol DAYA selama 10 detik.</p>
Lampu SUHU menyala kuning	Proyektor terlalu panas. Layar mati secara otomatis. Hidupkan kembali layar setelah proyektor mendingin. Jika masalah berlanjut, hubungi Dell.
Lampu SUHU berkedip kuning	<p>Jika kipas proyektor tidak berfungsi, proyektor akan mati secara otomatis. Coba hapus mode proyektor dengan menekan terus tombol Daya selama 10 detik. Tunggu kurang lebih selama 5 menit, kemudian coba hidupkan kembali. Jika masalah berlanjut, hubungi Dell.</p>
Remote control tidak berfungsi dengan baik atau hanya berfungsi dalam jarak terbatas	Baterai mungkin hampir habis. Jika ya, ganti dengan dua baterai AAA baru.
Dukungan kontrol LAN	<ul style="list-style-type: none"> • Fungsi Kontrol Web telah diverifikasi pada IE9, IE10, dan IE11. Versi lainnya mungkin memiliki masalah kompatibilitas. • Pengaturan Tampilan Kompatibilitas harus dinonaktifkan. Jika tidak, halaman kontrol web mungkin mengalami masalah tidak normal pada tampilan konten atau ikon.

Sinyal Pemandu

Status Proyektor	Keterangan	Tombol Kontrol		Indikator	
		Daya	SUHU (Kuning)	LAMPU (Kuning)	
Mode Siaga	Proyektor berada dalam mode Siaga. Siap dihidupkan.	Berkedip Putih	TIDAK AKTIF	TIDAK AKTIF	
Mode Pemanasan	Diperlukan beberapa waktu hingga proyektor memanas dan hidup.	Putih	TIDAK AKTIF	TIDAK AKTIF	
Lampu menyala	Proyektor berada dalam mode Normal dan siap menampilkan gambar. ☑ Catatan: Menu OSD tidak diakses.	Putih	TIDAK AKTIF	TIDAK AKTIF	
Mode Pendinginan	Proyektor mendingin hingga mati.	Putih	TIDAK AKTIF	TIDAK AKTIF	
Proyektor terlalu panas	Ventilasi udara mungkin terhalang atau suhu lingkungan berada di atas 40°C. Proyektor mati secara otomatis. Pastikan ventilasi udara tidak terhalang dan suhu lingkungan berada dalam kisaran pengoperasian. Jika masalah berlanjut, hubungi Dell.	TIDAK AKTIF	AMBER	TIDAK AKTIF	
Kipas tidak berfungsi	Salah satu kipas tidak berfungsi. Proyektor mati secara otomatis. Jika masalah berlanjut, hubungi Dell.	TIDAK AKTIF	AMBER Berkedip	TIDAK AKTIF	
Driver lampu tidak berfungsi	Driver lampu tidak berfungsi. Proyektor mati secara otomatis. Lepas kabel daya setelah tiga menit, kemudian hidupkan kembali layar. Jika masalah berlanjut, hubungi Dell.	AMBER Berkedip	TIDAK AKTIF	AMBER Berkedip	
Lingkarana Warna tidak berfungsi	Lingkarana warna tidak dapat diaktifkan. Proyektor tidak berfungsi dan mati secara otomatis. Lepaskan kabel daya setelah tiga menit, kemudian hidupkan kembali proyektor. Jika masalah berlanjut, hubungi Dell.	Putih	AMBER Berkedip	AMBER Berkedip	
Lampu tidak berfungsi	Lampu rusak. Ganti lampu.	TIDAK AKTIF	TIDAK AKTIF	AMBER	
Kesalahan - Catu DC (+12V)	Catu daya terganggu. Proyektor mati secara otomatis. Lepaskan kabel daya setelah tiga menit, kemudian hidupkan kembali proyektor. Jika masalah berlanjut, hubungi Dell.	AMBER Berkedip	AMBER	AMBER	
Sambungan modul lampu tidak berfungsi	Sambungan modul lampu mungkin terganggu. Periksa dan pastikan modul lampu telah terpasang dengan benar. Jika masalah berlanjut, hubungi Dell.	TIDAK AKTIF	TIDAK AKTIF	AMBER Berkedip	

4

Pemeliharaan

Mengganti Lampu

△ **PERHATIAN:** Sebelum Anda memulai prosedur pada bagian ini, ikuti Petunjuk Keselamatan yang dijelaskan pada halaman 7.

Ganti lampu bila pesan "**Lamp is approaching the end of its useful life in the operation. Replacement suggested! (Masa pakai lampu akan segera habis. Segera ganti!) www.dell.com/lamps**" ditampilkan di layar. Jika masalah berlanjut setelah mengganti lampu, hubungi Dell.

△ **PERHATIAN:** Gunakan lampu asli untuk memastikan keselamatan dan fungsi proyektor yang optimal.

△ **PERHATIAN:** Lampu menjadi panas bila digunakan. Jangan coba mengganti lampu hingga proyektor mendingin minimal selama 30 menit.

△ **PERHATIAN:** Jangan pernah sentuh bohlam atau kaca lampu. Lampu proyektor sangat rentan dan dapat pecah jika tersentuh. Pecahan kaca tajam dan dapat mengakibatkan cedera.

△ **PERHATIAN:** Jika lampu pecah, keluarkan semua pecahan kaca dari proyektor, kemudian buang atau daur ulang sesuai undang-undang daerah maupun nasional. Untuk informasi lebih lanjut, kunjungi www.dell.com/hg.

- 1 Matikan proyektor dan lepaskan kabel daya.
- 2 Biarkan proyektor mendingin minimal selama 30 menit.
- 3 Longgarkan sekrup yang mengencangkan penutup atas, lalu lepas penutup.
- 4 Longgarkan sekrup yang mengencangkan lampu.
- 5 Tarik lampu ke atas melalui pegangan logam.

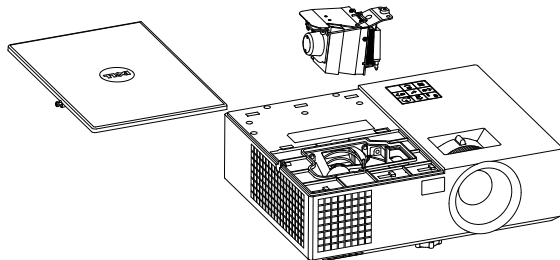



CATATAN: Dell mungkin mengharuskan agar lampu yang diganti dalam masa jaminan dikembalikan ke Dell. Atau, hubungi dinas kebersihan setempat untuk mengetahui alamat tempat pembuangan terdekat.

- 6 Ganti dengan lampu baru.
- 7 Kencangkan sekrup yang mengencangkan lampu.
- 8 Pasang kembali penutup atas, lalu kencangkan sekrup.
- 9 Atur ulang waktu penggunaan lampu dengan memilih "Ya" untuk **Pengaturan Ulang Lampu** di OSD **Pengaturan Daya** dalam menu **Pengaturan Lanjutan**. Bila modul lampu baru telah diubah, proyektor akan secara otomatis mendeteksi dan mengatur ulang jam lampu.



PERHATIAN: Pembuangan Lampu (hanya untuk A.S.)



LAMPU DALAM PRODUK INI MENGANDUNG MERKURI DAN HARUS DIDAUUR ULANG ATAU DIBUANG SESUAI UNDANG-UNDANG DAERAH MAUPUN NASIONAL. Untuk informasi lebih lanjut, kunjungi WWW.DELL.COM/HG ATAU HUBUNGI ALIANSI INDUSTRI ELEKTRONIK DI WWW.EIAE.ORG. UNTUK INFORMASI PEMBUANGAN KHUSUS LAMPU, KUNJUNGI WWW.LAMPRECYCLE.ORG.

Mengganti Baterai Remote Control



CATATAN: Keluarkan baterai dari remote control bila tidak digunakan.

1 Tekan tab untuk membuka penutup tempat baterai.

1

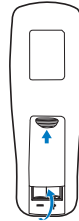

2 Periksa tanda polaritas (+/-) pada baterai.

2

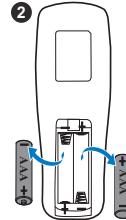

3 Masukkan baterai dan sejajarkan polaritas dengan benar sesuai tanda dalam tempat baterai.

3

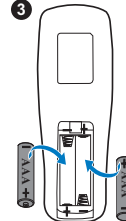

4 Pasang kembali penutup baterai.

4

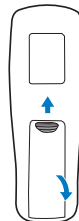

5

Spesifikasi

Katup Lampu	1550: 0,55" XGA S450 DMD, DarkChip3™ 1650: 0,65" WXGA S450 DMD, DarkChip3™
Kecerahan	1550: 3800 ANSI Lumens (Maks.) 1650: 4000 ANSI Lumens (Maks.)
Rasio Kontras	2200:1 Biasa (Penuh Aktif/Penuh Tidak Aktif)
Kesesuaian	1550: 85% Biasa (Standar Jepang - JBMA) 1650: 80% Biasa (Standar Jepang - JBMA)
Jumlah Piksel	1550: 1024 x 768 (XGA) 1650: 1280 x 800 (WXGA)
Rasio Aspek	1550: 4:3 1650: 16:9
Warna yang Dapat Ditampilkan	1,07 miliar warna
Kecepatan Lingkaran Warna	2 X 1 X untuk Tampilan 3D
Lensa Proyeksi	F-Stop: F/ 2,4~2,66 Jarak fokus, f=18,2~21,8 mm Lensa Zoom manual 1,2X 1550: Rasio tampilan =1,6~1,92 lebar dan tele 1650: Rasio tampilan=lebar dan tele 1,28~1,536 1550: Rasio offset: 115 ± 5% 1650: Rasio offset: 112,4 ± 5%
Ukuran Layar Proyeksi	1550: 30,7 ~ 307,5 inci (diagonal) 1650: 36,2 ~ 362,7 inci (diagonal)
Jarak Proyeksi	3,94 ~ 32,81 kaki (1,2 ~ 10 m)

Kompatibilitas Video

Video Komposit:

NTSC: M (3,58 MHz), 4,43 MHz

PAL: B, D, G, H, I, M, N, 4,43 MHz

SECAM: B, D, G, K, K1, L, 4,25/4,4 MHz

Input Video Komponen melalui VGA: 1080i (50/60 Hz), 720p (50/60 Hz), 576i/p, 480i/p

Input HDMI: 1080p, 720p, 576i/p, 480i/p

Catu Daya

Universal AC 100-240 V 50-60 Hz dengan input PFC

Pemakaian Daya

Mode Normal: 315 W \pm 10% @ 110 Vac

Mode Eco: 250 W \pm 10% @ 110 Vac

Mode Siaga: < 0,5 W

Siaga jaringan: < 3 W



CATATAN: Secara default, proyektor ditetapkan untuk beralih ke mode hemat daya setelah 20 menit tanpa aktivitas.

Audio

1 speaker x 10 watt RMS

Tingkat Noise

Mode Normal: 37 dB(A)

Mode Eco: 32 dB(A)

Berat Proyektor

<7,71 lb (3,5 Kg)

Dimensi (P x T x L)

12,6 x 3,74 x 9,84 inci (320 x 95 x 250 mm)

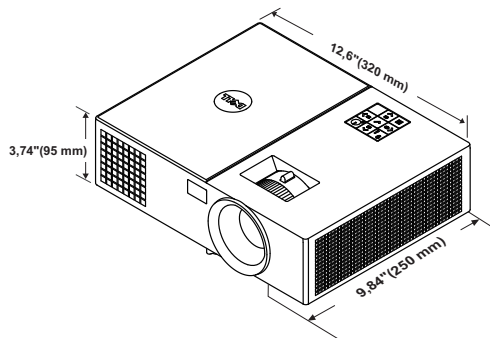

Lingkungan	<p>Suhu pengoperasian: 5 °C hingga 40 °C (41 °F hingga 104 °F) Kelembaban: 80% maksimum</p> <p>Suhu penyimpanan: 0 °C hingga 60 °C (32 °F hingga 140 °F) Kelembaban: 90% maksimum</p> <p>Suhu pengiriman: -20 °C hingga 60 °C (-4 °F hingga 140 °F) Kelembaban: 90% maksimum</p>
Soket I/O	<p>Daya: Satu soket daya AC (3-pin - C14 inlet)</p> <p>Input VGA: Satu soket D-sub 15-pin (Biru), VGA Masuk, untuk sinyal input analog RGB/Komponen.</p> <p>Output VGA: Satu soket D-sub 15-pin (Hitam) untuk VGA Masuk loop through.</p> <p>Input Video Komposit: Satu konektor RCA Kuning untuk sinyal CVBS.</p> <p>Input HDMI: Dua soket HDMI untuk mendukung spesifikasi HDMI 1.4a yang mendukung HDCP.</p> <p>Input Audio Analog: Satu konektor telepon mini stereo 3,5 mm (Biru).</p> <p>Output audio variabel: Satu konektor telepon mini stereo 3,5 mm (Hijau).</p> <p>Port USB (jenis B): Satu slave mini USB untuk upgrade firmware.</p> <p>Output 5V/1,8A: Satu output USB jenis A 5V DC/1,8 A untuk untuk mendukung dongle.</p> <p>Port RS232: Satu D-sub 9-pin untuk komunikasi RS232.</p> <p>Port RJ-45: Satu soket internal RJ-45 untuk kontrol jaringan.</p>
Lampu	<p>Lampu PHILIPS 260 W yang dapat diganti pengguna</p>
Masa pakai lampu	<p>Mode Normal: Hingga 3000 jam Mode Eco: Hingga 5000 jam</p>



CATATAN: Nilai masa pakai lampu untuk proyektor hanya merupakan perkiraan penurunan kecerahan, dan bukan spesifikasi masa pakai hingga lampu tidak berfungsi dan tidak menghasilkan cahaya. Masa pakai lampu adalah waktu yang diperlukan lebih dari 50% populasi sampel lampu hingga kecerahan menurun sekitar 50% dari satuan cahaya yang telah dihitung untuk lampu tersebut. Nilai masa pakai lampu tidak dijamin dalam bentuk apapun. Masa pengoperasian lampu proyektor akan beragam, tergantung pada kondisi pengoperasian dan pola penggunaan. Penggunaan proyektor dalam kondisi tidak nyaman yang dapat mencakup lingkungan berdebu, dalam suhu tinggi, sering digunakan, dan listrik mati tiba-tiba kemungkinan besar mengakibatkan masa pakai lampu berkurang atau lampu tidak berfungsi.

6

Informasi Tambahan

Untuk informasi tambahan tentang cara menggunakan proyektor, buka **Panduan Pengguna Proyektor Dell** di www.dell.com/support/manuals.

7

Menghubungi Dell

Untuk pelanggan di Amerika Serikat, hubungi 800-WWW-DELL (800-999-3355).



CATATAN: Jika tidak memiliki sambungan Internet aktif, Anda dapat menemukan informasi kontak pada faktur pembelian, slip kemasan, bukti pembelian, atau katalog produk Dell.

Dell memberikan beberapa dukungan serta pilihan layanan online dan melalui telepon. Ketersediaan beragam menurut negara serta produk dan beberapa layanan mungkin tidak tersedia di wilayah Anda. Untuk menghubungi Dell tentang masalah penjualan, dukungan teknis, atau layanan pelanggan:

- 1 Kunjungi www.dell.com/contactDell.
- 2 Pilih wilayah di peta interaktif.
- 3 Pilih Segmen untuk Kontak.
- 4 Pilih layanan atau link dukungan yang sesuai dengan kebutuhan Anda.

Indeks

D

- Dell
 - menghubungi 31, 32
- dukungan
 - menghubungi Dell 31, 32

M

- Mengatur Fokus Proyektor 13
- Mengatur Gambar Proyeksi
 - Mengatur Ketinggian Proyektor 12
 - mengurangi ketinggian proyektor
 - Kaki karet permanen 12
 - Roda penyesuai kemiringan depan 12
- Mengatur Zoom dan Fokus Proyektor
 - Gelang fokus 13
 - Tab zoom 13
- Mengganti Lampu 24
- Menghubungi Dell 4, 24

N

- nomor telepon 32

P

- Port Sambungan
 - Slot kabel keamanan 6
 - Soket HDMI-1 6
 - Soket HDMI-2 6
 - Soket input audio 6
 - Soket input VGA 6
 - Soket kabel daya 6
 - Soket keluar DC +5V/1A 6
 - Soket Mini USB (tipe B mini) untuk upgrade firmware 6
 - Soket output audio 6
 - Soket output VGA (monitor loop-through) 6
 - Soket RJ-45 6
 - Soket RS232 6
 - Soket Video Komposit 6

R

- Remote Control 8

S

- Spesifikasi
 - Audio 28
 - Berat Proyektor 28
 - Catu Daya 28
 - Dimensi 28
 - Jarak Proyeksi 27
 - Jumlah Piksel 27

Katup Lampu 27
Kecepatan Lingkaran Warna
27
Kecerahan 27
Kesesuaian 27
Kompatibilitas Video 28
Lensa Proyeksi 27
Lingkungan 29
Pemakaian Daya 28
Rasio Aspek 27
Rasio Kontras 27
Soket I/O 29
Tingkat Noise 28
Ukuran Layar Proyeksi 27
Warna yang Dapat
Ditampilkan 27

U

Unit Utama 5
Gelang fokus 5
Indikator status 5
Lensa 5
Lubang pemasangan untuk di
dinding 5
Penutup lampu 5
Roda penyesuai kemiringan 5
Speaker 10W 5
Tab zoom 5
Tombol daya 5
Unit penerima inframerah 5